

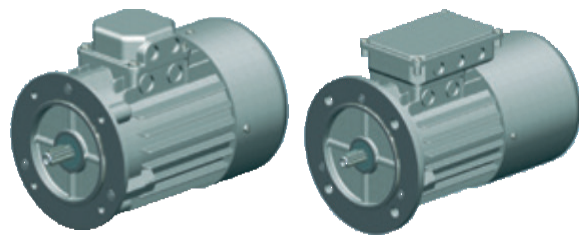

Трехфазные двигатели АС

Обзор | 0,09 кВт - 75 кВт



Технические данные

Стандартные трехфазные двигатели (асинхронные)
 Скорость вращения на холостом ходу ~1500 мин⁻¹ (другое по запросу)
 230/400 В Δ 50 Гц, S1 или S3-75%, ISO F
 Трехфазные двигатели: IP 55
 Трехфазные двигатели с тормозом: IP 54

Диапазоны напряжения:

220 - 240 В Δ 50 Гц 380 - 415 В Y 50 Гц
 380 - 415 В Δ 50 Гц 660 - 690 В Y 50 Гц

Размер	Мощность P	Ном. скорость	Крут. момент	Ном ток при 400 V	Прямое подключение		Кратность крит. момента	Момент инерции J	КПД при 100% нагрузки	Кэфф. мощности (100% нагр.)	Вес без тормоза	Вес с тормозом
					Кратность пускового тока I _п /I _н	Кратность пускового момента M _п /M _н						
IEC	кВт	мин ⁻¹	Нм	A			M _к /M _н	прибл. кгм ²	η %	cos	прибл. кг	прибл. кг
56	0,09	1300	0,66	0,35	2,5	1,8	2	0,0002	50	0,76	2,7	4
63	0,18	1330	1,3	0,65	2,3	1,9	1,9	0,0003	58	0,7	4,1	6
63	0,25*	1340	1,81	0,94	2,2	1,7	2,5	0,0004	60	0,76	4,2	6,5
71	0,37	1360	2,6	1,2	2,8	2	2	0,0008	63	0,7	6	8
71	0,75*	1370	5,33	2,1	2,9	2,1	2,4	0,0012	69	0,78	8,3	10,3
80	0,75	1410	5,1	2	4,5	2,2	2,8	0,0020	70	0,7	9,3	13
80	1,5*	1390	10,4	3,4	4,1	3,2	3,2	0,0026	72	0,7	11,5	15,2
90L	1,5	1410	10,3	3,7	4,9	3	3	0,0032	79	0,74	14,4	18
90L	2,2*	1400	15,2	5,2	4,5	2,7	2,7	0,0039	78	0,81	17,5	21,1
100L	2,2	1420	14,8	5,3	4	2,3	2,7	0,0046	83	0,74	19,2	25,5
100L	3	1410	20,3	6,7	3,9	2,3	2,5	0,0056	82	0,79	22,4	28
100L	4*	1420	27	8,9	4	2,2	2,2	0,0065	81	0,82	26,3	31,9
112M	4	1440	27	9,4	3,3	2,5	2,9	0,0133	83	0,75	30,4	38
112M	5,5*	1440	36,4	11,7	3,9	2,1	2,3	0,0139	84	0,83	33	40,6
132S	5,5	1440	36	12	5,8	3	3	0,224	83	0,8	41,9	56
132M	7,5	1440	50	15,4	6,8	3,1	3,1	0,0293	86	0,82	51	66
132M	11*	1445	73,1	24,5	8,2	3,5	3,5	0,0458	83	0,8	74	89
» 160M	11	1460	72,1	20,7	7,6	2,1	2,4	0,0832	89,1	0,86	101	111
» 160L	15	1460	96,2	29,2	7,1	2,4	2,6	0,1506	89,4	0,83	110	120
» 180M	18,5	1465	119	34,3	7,1	2,3	2,6	0,1773	90,4	0,86	135	150
» 180L	22	1475	142	41,1	6,9	2,4	2,6	0,2936	90,9	0,85	145	160
» 200L	30	1475	190	54	6,6	2,1	2,3	0,6345	92,1	0,87	230	253
» 225S	37	1470	238	64,7	7	2,3	2,5	0,3251	92,8	0,89	338	361
» 225M	45	1470	286	77,9	7,4	2,3	2,4	0,7866	92,6	0,9	358	381
» 250M	55	1465	359	94	7,5	2,6	2,6	0,9483	93,4	0,9	482	517
» 250ML	75	1480	484	134	6,3	1,2	2,2	0,9988	94	0,8	535	570

Размеры от 63 до 132 - короткий срок поставки
 *Мощность выше, чем по стандарту IEC (progressiv)
 » Размеры от 160 до 355 по запросу

ВНИМАНИЕ

Если мощность двигателя слишком велика, существует риск перегрузки компонентов. Этот эффект нужно учитывать не только под нагрузкой, но и на холостом ходу.
 Мы поставляем тормоза для двигателей в стандартной комплектации с напряжением питания 230 В AC, рабочее напряжение тормоза 205 В DC, с мостовым выпрямителем.

Пример заказа:

90-P4-1,5-B5-B-2W

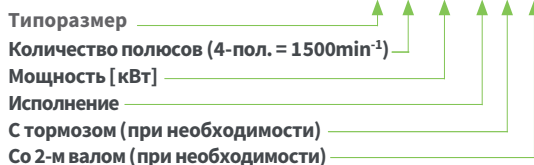



Трехфазные двигатели АС

Общая информация

Подключение

Двигатели обычно имеют клеммную колодку с 6 клеммами и клеммой для защитного провода в клеммной коробке. Обмотки статора могут быть подключены по схеме "звезда" или "треугольник" перестановкой перемычек.

Процесс пуска по схеме звезда/треугольник не подходит для подъемных систем, так как с самого начала требуется полный крутящий момент.

С обмоткой двигателя 230/400 В (пример):

Δ - схема

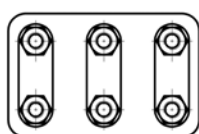

3~ 230 В

Y - схема

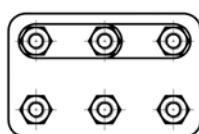

3~ 400 В

Напряжение 230В треугольник:
Обмотка двигателя 230/400В

Рабочее напряжение 400 В, звезда:
Обмотка двигателя 400/660В

Направление вращения

Двигатели могут работать в обоих направлениях вращения. Когда фазы сети подключены в последовательности L1, L2, L3 к клеммам двигателя U1, V1, W1, направление вращения по часовой стрелке. Направление вращения можно изменить, поменяв местами любые два сетевых провода.

Скорости вращения

Трехфазные двигатели имеют различную скорость вращения в зависимости от количества полюсов. В основном мы рекомендуем выбирать наш стандарт со скоростью 1500 мин⁻¹ (4-полюсный). Другое количество полюсов по запросу. Двигатели с переключением полюсов могут работать на 2 разных скоростях.

Скорость (50 Гц)	Число полюсов
3000	2
1500	4 (= предпочтительно)
1000	6
750	8
500	12

Мотор-редуктор

Мотор-редукторы поставляются для конкретных проектов по запросу.

Работа с преобразователем частоты FU

Мы рекомендуем использовать преобразователь частоты, особенно для больших домкратов и подъемных систем, чтобы добиться равномерного разгона и торможения. Это сводит к минимуму пусковой шум и увеличивает срок службы домкрата.

При работе с преобразователем частоты следует учитывать, что длительная работа при частоте ниже 25 Гц требует применения внешнего вентилятора. Это важно для обеспечения надлежащего охлаждения двигателя. Если ПЧ используется для двигателя с тормозом, питание тормоза производится по отдельной линии.

Двигатель с тормозом

Чтобы свести к минимуму перебег системы, рекомендуется использовать двигатель с тормозом. Тормоз абсолютно необходим для домкратов с шарико-винтовой передачей или с двухзаходным винтом. Двигатели обычно оснащаются тормозом с питанием 230V AC / 205 V DC с мостовым выпрямителем. Другое напряжение подключения (24V DC, 400V AC, 500V AC) по запросу.

Контроль температуры

Стандартные двигатели мощностью до 1,5 кВт поставляются без контроля температуры, так как рабочий цикл подъемных устройств обычно невелик или двигатель имеет достаточные габариты. Большинство стандартных двигателей мощностью более 1,5 кВт оснащены датчиком РТС. Версии с биметаллическим выключателем (ТН), термисторным датчиком РТС (ТФ) и комбинированные версии доступны по запросу. Некоторые типы двигателей с РТС есть в наличии.

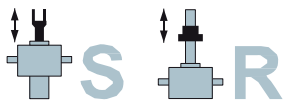

Трехфазные двигатели

Фланцевое исполнение В14В, большой фланец

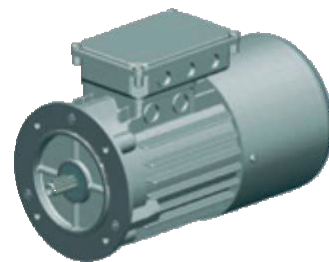

В14: Фланец с внутренней резьбой
В: Большой фланец

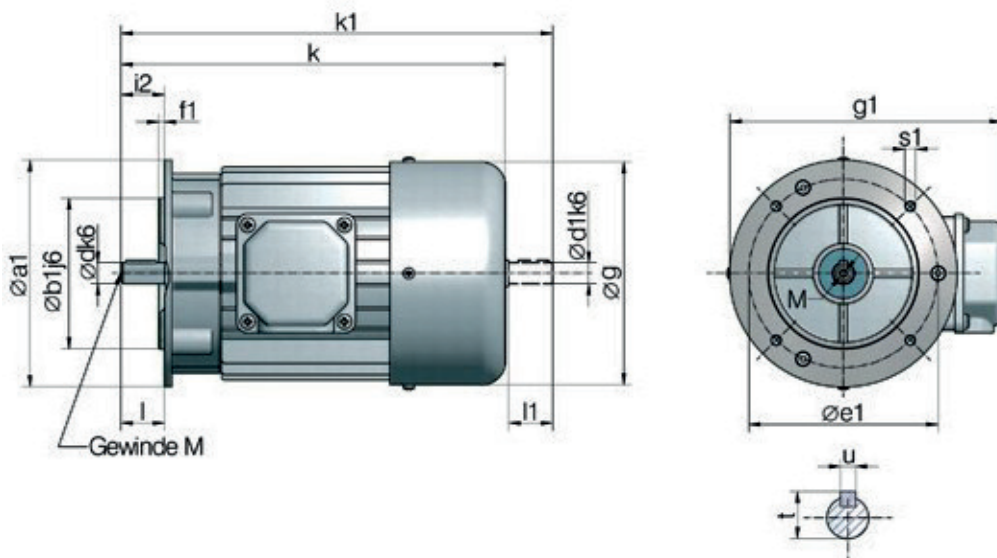

Размер	a1	b1	e1	f1	g	i2	s1	d	l	t	u
63	120	80	100	3	125	23	M6	11	23	12,5	4
71	140	95	115	3	141	30	M8	14	30	16	5
80	160	110	130	3,5	159	40	M8	19	40	21,5	6
90	160	110	130	3,5	179	50	M8	24	50	27,5	8
100	200	130	165	3,5	199	60	M10	28	60	31	8

Размер	кВт (4-пол.)	Без тормоза				С тормозом		С тормозами 2-м валом				g1	M
		k	k1	d1	l1	k	k	k1	d1	l1			
63	0,18	212	238	11	23	261	261	285	9	20	172	4	
63	0,25	212	238	11	23	239	261	285	9	20	172	4	
71	0,37	248	281	14	30	263	295	325	11	23	188	5	
71	0,75	248	281	14	30	263	295	325	11	23	188	5	
80	0,75	277	315	19	40	305	330	375	19	40	211	6	
80	1,5	277	315	19	40	305	330	375	19	40	211	6	
90	1,5	329	378	24	50	390	390	432	19	40	227	8	
90	2,2	329	378	24	50	348	390	432	19	40	227	8	
100	3	369	429	28	60	433	433	487	24	50	248	10	
100	4	369	429	28	60	433	433	487	24	50	248	10	

Мы оставляем за собой право менять размеры без изменения наименования двигателя.